



JBL CINEMA SB120



BETJENINGSVEJLEDNING

VIGTIGE SIKKERHEDSINSTRUKTIONER

Kontroller kabelspænding før brug

JBL CINEMA BAR 120 (soundbar) er designet til brug med 100-240 volt, 50/60Hz AC-strøm. Tilslutning til en kabelspænding anden end den, som produktet er beregnet til, kan forårsage brandfare og beskadige enheden. Hvis du har spørgsmål til spændingskravene for din specifikke model eller spændingsforsyningen i dit område, bedes du kontakte din lokale forhandler eller kundeservice, før du slutter enheden til en stikkontakt.

Brug ikke forlængerledninger

Forebyg sikkerhedsrisici ved kun at benytte den strømledning, der følger med din enhed. Vi anbefaler ikke brug af forlængerledninger sammen med dette produkt. Som med alle andre elektriske enheder bør du ikke trække strømledninger under tæpper eller placere tunge genstande på dem. Beskadigede strømledninger skal udskiftes øjeblikkeligt af et autoriseret servicecenter med en ledning, der imødekommer fabriksspecifikationerne.

Håndter AC-strømledningen med forsigtighed

Når du frakobler ledningen fra en stikkontakt, skal du altid trække stikket ud. Træk aldrig i ledningen. Hvis du ikke har planer om at bruge denne højttaler i længere tid, bør du afbryde forbindelsen til stikkontakten.

Undgå at åbne kabinettet

Dette produkt indeholder ingen komponenter, der kan serviceres af brugeren. Åbning af kabinettet kan forårsage fare for elektrisk stød, og enhver modifikation af produktet annullerer garantien. Hvis der ved uheld kommer vand ind i enheden, skal du øjeblikkeligt afbryde dens forbindelse til stikkontakten og opsøge et autoriseret servicecenter.

INDHOLDSFORTEGNELSE

VIGTIGE SIKKERHEDSINSTRUKTIONER	2	8 GENDAN FABRIKSINDSTILLINGER	12
1 INTRODUKTION	4	9 SOFTWARE-OPDATERING	12
2 HVAD ER DER I KASSEN	4	10 PRODUKT-SPECIFIKATIONER	13
3 PRODUKTOVERSIGT	5	11 FEJLFINDING	13
3.1 KONTROL OG INDIKATORER	5	12 VAREMÆRKER	14
3.2 STIK	5	13 MEDDELELSE OM OPEN SOURCE-LICENS	15
3.3 FJERNBETJENING	6		
4 PLACERING	7		
4.1 PLACERING PÅ MØBEL	7		
4.2 VÆGMONTERING	7		
5 OPRET FORBINDELSE	8		
5.1 TV-FORBINDELSE	8		
5.2 BLUETOOTH-FORBINDELSE	8		
6 AFSPIL	9		
6.1 TÆND/AUTOMATISK STANDBY/AUTOMATISK AKTIVERING	9		
6.2 AFSPIL FRA TV-KILDEN	10		
6.3 AFSPIL FRA BLUETOOTH-KILDEN	10		
7 LYDINDSTILLINGER	11		
7.1 FORUDDEFINEREDE EQ-INDSTILLINGER	11		
7.2 STEMMETILSTAND	11		

1 INTRODUKTION

Tak, fordi du købte JBL CINEMA BAR 120 (soundbar), som er designet til at bringe en ekstraordinær lydoplevelse til dit hjemmeunderholdningssystem. Vi opfordrer dig til at bruge et par minutter på at læse denne vejledning, som beskriver produktet og indeholder trinvisse instruktioner til opsætning og ibrugtagning.

For at få mest muligt ud af produktets funktioner og understøttelse skal du muligvis opdatere softwaren via USB-stikket i fremtiden. Se softwareopdateringsafsnittet i denne vejledning for at sikre, at dit produkt har den nyeste software.

Design og specifikationer kan ændres uden varsel. Hvis du har spørgsmål til soundbaren, installationen eller betjeningen, bedes du kontakte din forhandler eller kundeservice-repræsentanten eller besøge vores websted: www.jbl.com.

2 HVAD ER DER I KASSEN

Pak indholdet forsigtigt ud, og kontroller, at de følgende dele medfølger. Hvis nogen del er beskadiget eller mangler, må du ikke benytte systemet. Kontakt din forhandler eller kundeservice-repræsentanten.

Hovedenhed



Fjernbetjening (med 2 AAA-batterier)

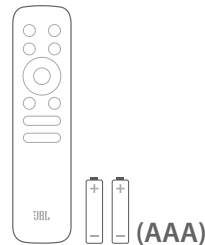

Strømledning*

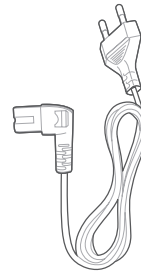

* Strømledningens længde og stiktype varierer efter område.

HDMI-kabel



Vægmonteringsæt

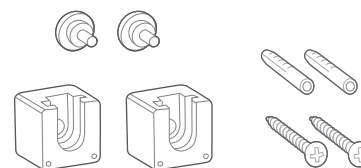









3 PRODUKTOVERSIGT

3.1 Kontrol og indikatorer



1.  (Tænd/sluk)
 - Tænd eller sæt på standby
2.  (lydstyrke)
 - Skru ned eller op for lydstyrken
 - Tryk og hold nede for kontinuerligt at skrue op eller ned for lyden
 - Hold de to knapper nede samtidigt for at slå lyden til og fra.
3.  (Kilde)
 - Vælg en lydkilde: **Bluetooth** (standard) eller **HDMI ARC** (tv tilsluttet via **HDMI ARC** stikket) eller **optisk** (tv / digital enhed tilsluttet via **OPTICAL** stikket)

4. Status-indikatorer

	Lyser konstant rødt	Overgår til Standby-tilstand
	Lyser konstant hvidt	HDMI ARC kilde valgt
	Lyser konstant orange	Optisk kilde valgt
	Konstant blå	Forbundet til Bluetooth
	Hurtigt blinkende blå	Overgår til Bluetooth-parringstilstand
	Blinker blå	Lydstyrken ændres
	Langsomt blinkende blå	Maks. lydstyrkeniveau nået Lyd dæmpet

3.2 Stik

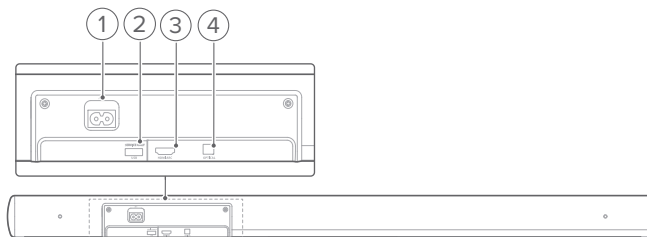

1. **AC~**
 - Tilslut til strøm
2. **USB**
 - USB-stik til softwareopgradering
 - Opret tilslutning til en USB-lagringsenhed for afspille lyd (gælder kun versionen til det amerikanske marked)
3. **HDMI ARC**
 - Tilsluttes indgangen HDMI ARC på dit tv

4. OPTICAL

- Tilslutning til den optiske udgang på tv'et eller den digitale enhed

3.3 Fjernbetjening

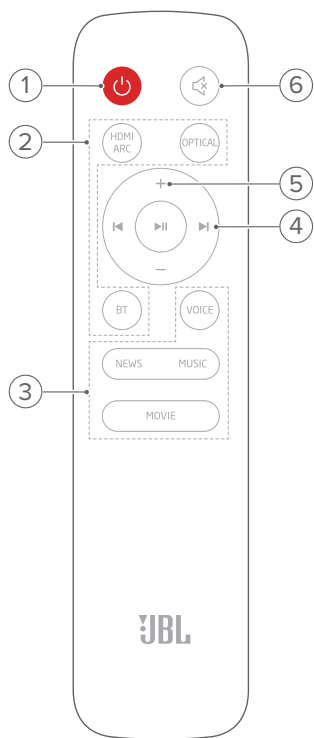

5. + / -

- Forøg eller reducer lydstyrken
- Tryk på knapperne, og hold dem nede, for at forøge eller reducere lydstyrken kontinuerligt.

6. (Lydløs)

- Lydløs til/fra

1.

- Tænd eller sæt på standby

2. Kildevælgere

HDMI ARC

- Vælg HDMI ARC-kilden

OPTICAL

- Vælg den optiske kilde

BT

- Vælg kilden Bluetooth
- Tryk på knappen, og hold den nede for at tilslutte en anden Bluetooth-enhed

3. Knapper til lydeffekter

NEWS / MUSIC / MOVIE

- Vælg de foruddefinerede EQ (equalizer) indstillinger for nyheder/ musik/ film

VOICE

- Vælg stemmetilstand for at forbedre stemmeklarheden

4. Knapper til afspilning

- Bluetooth-kilde: Spring til forrige eller næste spor

- Bluetooth-kilde: Start eller afbryd afspilning

4 PLACERING

4.1 Placering på møbel

Placer soundbaren på en flad og stabil overflade.

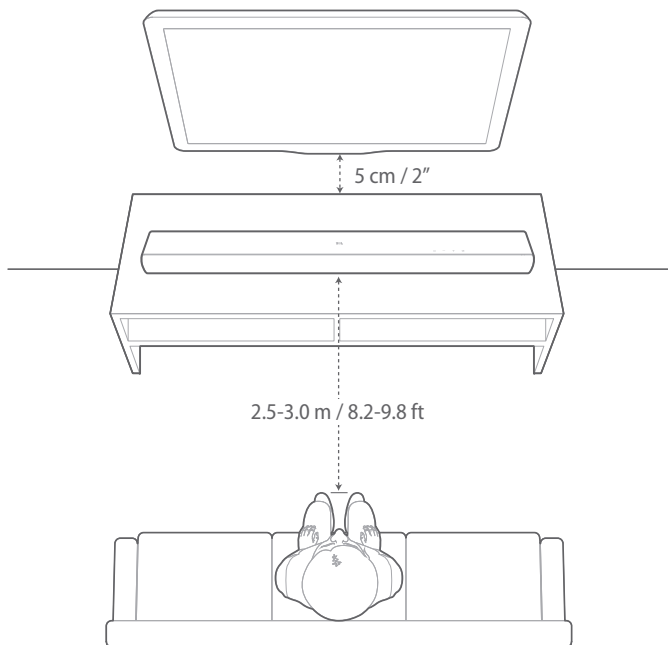

BEMÆRK:

- Strømkablet skal sluttes korrekt til en stikkontakt.
- Undgå at placere genstande oven på soundbaren eller subwooferen.

4.2 Vægmontering

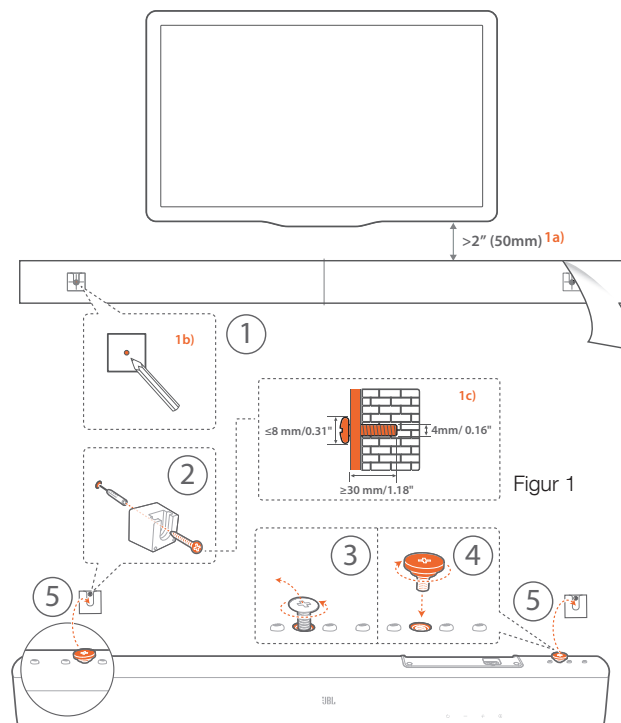

1. Forberedelse:

- Med en minimumafstand på 50 mm fra dit tv skal du klæbe den medfølgende vægmonteringskabelon til en væg ved hjælp af klæbebånd.
- Brug spidsen af en kuglepen til at markere skruens fastholdningsposition. Fjern skabelonen.
- Bor et hul på 4 mm på den afmærkede placering. Se figur 1 for at få oplysninger om skruestørrelsen.

2. Monter vægmonteringsbeslaget.

- Som vist i diagrammet fjernes fastgørelsesskruen ved hjælp af en skruetrækker.

- Fastgør vægmonteringskruen, der er inkluderet i det medfølgende monterings sæt.

5. Monter soundbaren.

BEMÆRK:

- Sørg for, at væggen er stærk nok til at bære soundbarens vægt.
- Monter kun på en lodret væg.
- Undgå at placere soundbaren på steder med høj temperatur eller luffugtighed.
- Før vægmontering skal du sikre, at kablerne kan tilsluttes korrekt mellem soundbaren og eksterne enheder.
- Før vægmontering skal du sikre dig, at soundbaren ikke er koblet til stikkontakten. Ellers er der risiko for elektrisk stød.

5 OPRET FORBINDELSE

5.1 Tv-forbindelse

Slut soundbaren til dit tv via det medfølgende HDMI-kabel eller et optisk kabel (sælges separat).

Via det medfølgende HDMI-kabel

HDMI-forbindelser overfører digital lyd og video gennem et enkelt kabel. HDMI-tilslutning er den bedste løsning til din soundbar.

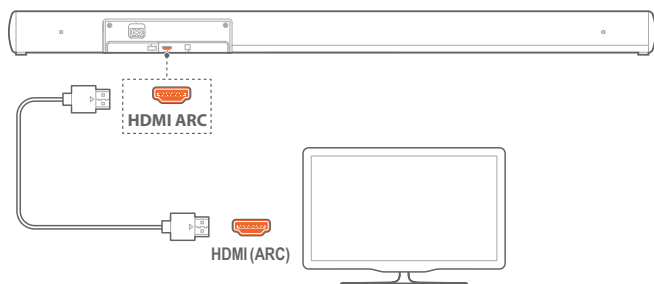

1. Slut soundbaren til dit tv ved brug af det medfølgende HDMI-kabel.
2. På dit tv skal du sikre dig, at HDMI-CEC og HDMI ARC er aktiveret. Se betjeningsvejledningen til dit tv for yderligere oplysninger.

BEMÆRK:

- Der garanteres ikke for fuld kompatibilitet med alle HDMI-CEC-enheder.
- Kontakt producenten af dit tv, hvis du oplever problemer med tv'ets HDMI-CEC-kompatibilitet.

Via et optisk kabel

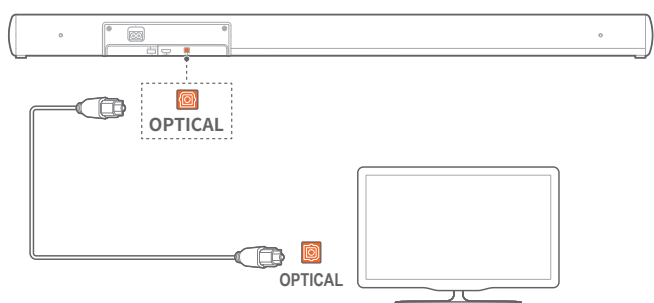

- Slut soundbaren til dit tv ved brug af et optisk kabel (sælges separat).

5.2 Bluetooth-forbindelse

Via Bluetooth kan du forbinde soundbaren med Bluetooth-enheder såsom en smartphone, tablet eller en bærbar computer.

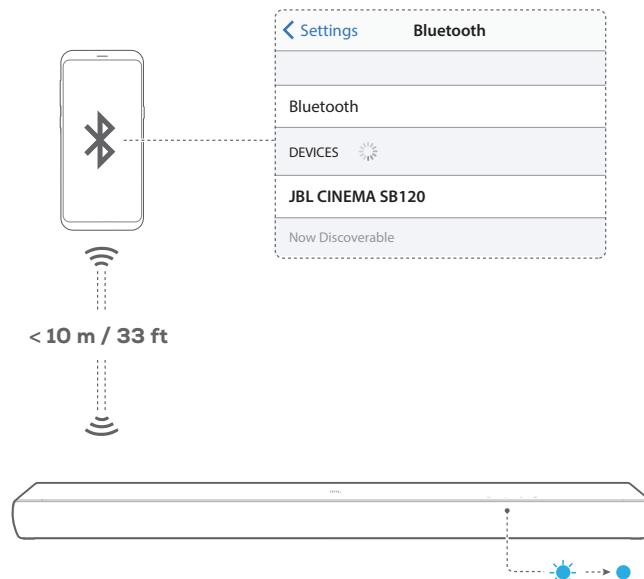

Tilslut en Bluetooth-enhed

1. Tryk **⏻** for at tænde (Se "6.1 Tænd/Automatisk standby/Automatisk aktivering" i "6 AFSPIL"kapitlet).
2. Hvis du vil vælge Bluetooth-kilden, skal du trykke **Ⓞ** på soundbaren eller **⌂** på fjernbetjeningen.
→ Klar til paring: Statusindikatoren blinker blåt.
3. På din Bluetooth-enhed skal du aktivere Bluetooth og søge efter "JBL CINEMA SB120" inden for tre minutter.
→ Tilsluttet: Statusindikatoren lyser kontant blåt. Der afspilles en bekræftelsestone.

Opret forbindelse til den sidst parrede enhed

Din Bluetooth-enhed forbliver parret, når soundbaren overgår til Standby-tilstand. Næste gang du skifter til Bluetooth-kilden, genopretter soundbaren automatisk forbindelsen til den sidst parrede enhed.

Sådan oprettes forbindelse til en anden Bluetooth-enhed

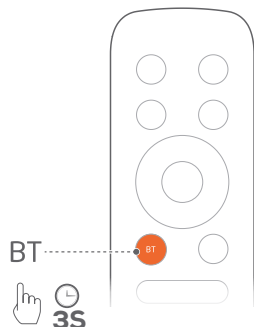

1. I Bluetooth-kilden skal du trykke og holde **C** på soundbaren eller **BT** på fjernbetjeningen, indtil statusindikatoren blinker blåt.
→ Soundbaren overgår til Bluetooth-parringstilstand. Statusindikatoren blinker blåt.
2. Følg trin 3 under "Tilslut en Bluetooth-enhed".
 - Hvis enheden tidligere er parret med soundbaren, skal du først ophæve parningen "JBL CINEMA SB120" på enheden.

BEMÆRK:

- Bluetooth-forbindelsen går tabt, hvis afstanden mellem soundbaren og Bluetooth-enheden overskrider 10 meter.
- Elektroniske enheder kan forårsage radiointerferens. Enheder, der udsender elektromagnetiske bølger, skal holdes på afstand af soundbaren, f.eks. mikrobølgeovne og trådløse netværks-enheder.

6 AFSPIL

6.1 Tænd/Automatisk standby/Automatisk aktivering

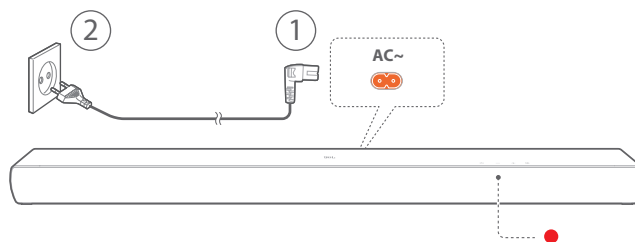

Tænd

1. Slut soundbaren til stikkontakten ved brug af det medfølgende strøm kabel.
2. Tryk **⏻** for at tænde.

BEMÆRK:

- Brug kun det medfølgende strøm kabel.
- Før du tænder for soundbaren, skal du sørge for, at du har fuldført alle andre forbindelser (se "5.1 Tv-forbindelse" i "5 OPRET FORBINDELSE" Kapitel).

Automatisk standby

Hvis soundbaren er inaktiv i mere end 10 minutter, overgår den automatisk til Standby-tilstand. Næste gang du tænder soundbaren, vender den tilbage til den sidst valgte kilde.

Automatisk aktivering

I Standby-tilstand aktiveres soundbaren automatisk, når

- soundbaren sluttes til dit tv via HDMI ARC-tilslutningen, og dit tv tændes;
- Soundbaren sluttes til dit tv via et optisk kabel, og lydsignalerne registreres fra det optiske kabel.

6.2 Afspil fra tv-kilden

Når soundbaren er tilsluttet, kan du nyde tv-lyd fra soundbarhøjtalerne.

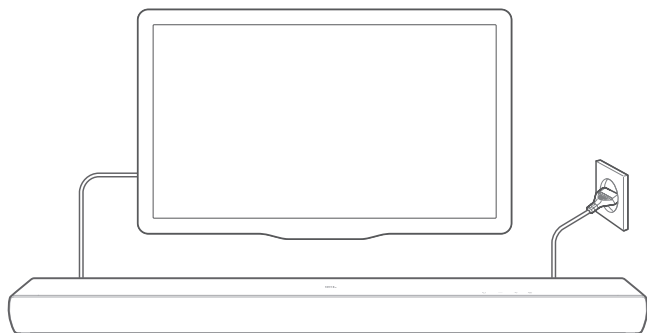

1. Sørg for, at dit tv er indstillet til at understøtte eksterne højttalere, og at de indbyggede højttalere er deaktiverede. Se betjeningsvejledningen til dit tv for yderligere oplysninger.
2. Sørg for, at soundbaren er sluttet korrekt til tv'et (se "5.1 Tv-forbindelse" i "5 OPRET FORBINDELSE" kapitlet).
3. Hvis du vil vælge tv-kilden, skal du trykke **Ⓞ** på soundbaren eller **HDMI ARC / OPTICAL** på fjernbetjeningen.
 - Statusindikatoren lyser konstant hvidt (○), hvis dit tv er tilsluttet soundbaren gennem **HDMI ARC** stikket.
 - Statusindikatoren lyser konstant orange (●), hvis dit tv er tilsluttet soundbaren gennem **OPTICAL** stikket.

6.2.1 Opsætning af tv-fjernbetjening

Hvis du vil bruge tv'ets fjernbetjening til både tv'et og soundbaren, skal du sikre dig, at tv'et understøtter HDMI-CEC. Hvis dit tv ikke understøtter HDMI-CEC, skal du følge trinene under "Indlæring for fjernbetjening til fjernsyn".

HDMI-CEC

Hvis dit tv understøtter HDMI-CEC, skal du aktivere funktionerne som anvist i tv-brugervejledningen. Du kan styre lydstyrken +/-, lyd kilde og tænd / standby-funktioner på din soundbar via tv-fjernbetjeningen.

Indlæring for fjernbetjening til fjernsyn

Med infrarød læring kan din infrarøde tv-fjernbetjening lære nogle af soundbarens kommandoer.

1. Kontroller, at du har skiftet soundbaren til standbytilstand.
2. På soundbaren, tryk og hold **⏏** og **+** indtil statusindikatoren blinker orange.
 - Nu åbnes indlæringsfunktionen for fjernbetjening til tv.
3. Inden for sekunder skal du gøre følgende på soundbaren og tv'ets fjernbetjening:
 - a) På soundbaren: tryk og hold en af følgende knapper nede: **+**, **-**, **Ⓞ** og **⏏**, indtil statusindikatoren blinker rødt tre gange.
 - b) På din tv-fjernbetjening: Dobbelttryk på den ønskede knap.
 - Når statusindikatoren blinker orange på soundbaren, læres funktionen af soundbar-knappen af tv'ets fjernbetjeningsknap.
4. Gentag trin 3 for at gennemføre knapindlæringen.

5. Hvis du vil afslutte indlæring for tv-fjernbetjening, skal du trykke på og holde **Ⓞ** og **+** på soundbar, indtil statusindikatoren blinker orange tre gange.

6.3 Afspil fra Bluetooth-kilden

Via Bluetooth kan du streame lyd fra din Bluetooth-enhed til soundbaren.



1. Kontroller, at soundbaren er korrekt sluttet til din Bluetooth-enhed (se "5.2 Bluetooth-forbindelse" i "5 OPRET FORBINDELSE" kapitlet).
2. Hvis du vil vælge Bluetooth-kilden, skal du trykke **Ⓞ** på soundbaren eller **🔗** på fjernbetjeningen.
3. Begynd afspilning af lyd på din Bluetooth-enhed.
4. Juster lydstyrken på soundbaren eller på din Bluetooth-enhed.

7 LYDINDSTILLINGER

7.1 Foruddefinerede EQ-indstillinger

Med fjernbetjeningen skal du vælge de foruddefinerede Equalizer (EQ)indstillinger til din lydafspilning.

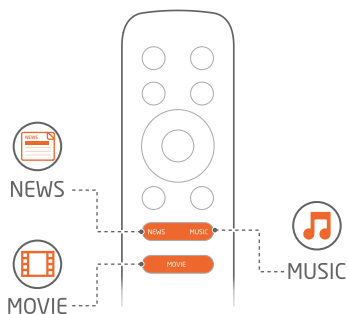
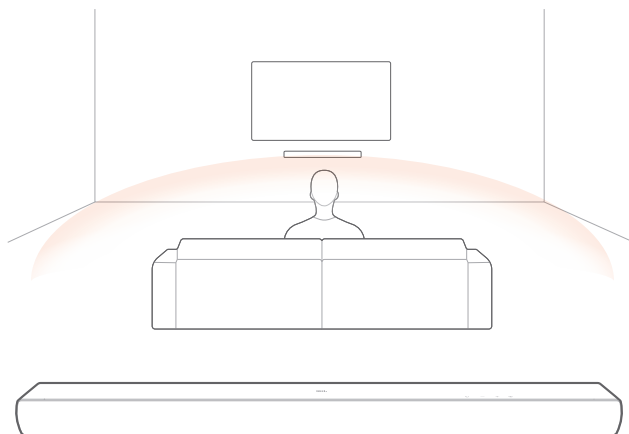

MUSIC: lydtilstand til musik

MOVIE: lydtilstand til film

NEWS: lydtilstand for tv-programmer såsom nyheder og vejrudsigter

7.2 Stemmetilstand

Med stemmetilstanden forbedres stemmeklarheden, så du nemt kan høre og forstå tale.

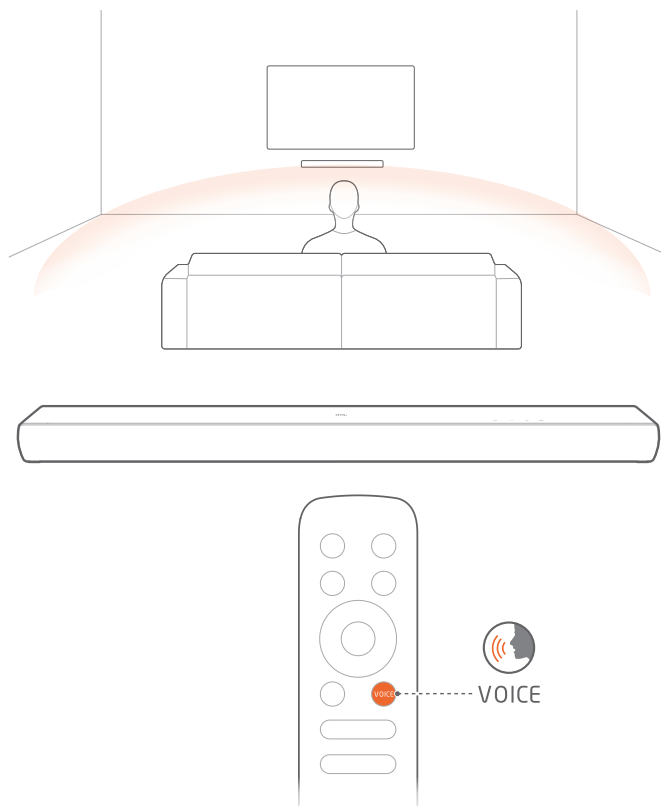

- På fjernbetjeningen skal du trykke **VOICE** for at vælge stemmetilstand.

8 GENDAN FABRIKSINDSTILLINGER

Når du gendanner standardindstillingerne som defineret fra fabrikkens side, fjernes alle personlige indstillinger fra soundbaren.

- Tryk på og hold nede på soundbaren \odot og G i mere end 10 sekunder.

9 SOFTWARE-OPDATERING

For at sikre optimal produktydelse og brugeroplevelse kan JBL løbende tilbyde softwareopgraderinger til soundbaren. Gå til www.jbl.com eller kontakt JBL call center for at få flere oplysninger om at downloade opdateringsfiler.

1. Kontroller, at du har gemt softwareopgraderingsfilen i rodmappen på en USB-lagringsenhed. Slut USB-enheden til soundbaren.
 - Sørg for, at din USB-lagerenhed opfylder følgende krav:
 - Maksimal kapacitet: 64 GB
 - Filsystem: FAT32

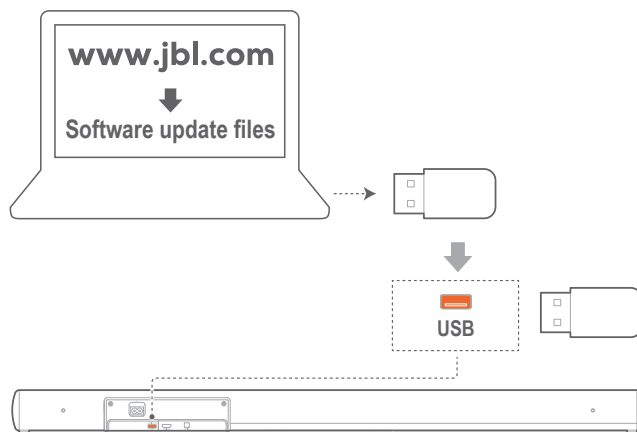

2. Aktivér softwareopgraderings-tilstanden ved at trykke på \odot og G på soundbaren og holde dem nede i mindst 10 sekunder.
 - Når softwareopgraderingen er fuldført, afspilles der en bekræftelsestone.



BEMÆRK:

- Hold soundbaren tændt, og lad USB-lagerenheden blive siddende i enheden, indtil softwareopgraderingen er fuldført.

10 PRODUKT-SPECIFIKATIONER

Generelle specifikationer:

- Strømforsyning: 100-240V ~ 50/60 Hz
- Samlet højttalerudgang (Maks. ved THD 1 %): 120 W
- Soundbars udgangseffekt (Maks. ved THD 1 %): 2x 30 W fuldskala-enheder + 60 W bas
- Soundbar transducer: 2x 2,25" fuldskala-enheder + 2x 2,5" bas
- Standby-forbrug: 0,5 W
- Driftstemperatur: 0 - 45 °C

HDMI-specifikation:

- HDMI-videoudgang med ARC (Audio Return Channel): 1
- HDMI HDCP-version: 1.4

Lydspecifikation:

- Frekvensområde: 40 Hz - 20 kHz
- Maks. SPL: 82 dB
- Lydindgange: 1 optisk, Bluetooth, USB (USB-afspilning findes kun i den amerikanske version. I andre versioner er USB kun til service.)

USB-specifikationer:

- USB-port: Type A
- USB-rating: 5 V DC / 0,5 A

Trådløs specifikation:

- Bluetooth-version: 4.2
- Bluetooth-profil: A2DP V1.3, AVRCP V1.5
- Bluetooth-frekvensområde: 2402 - 2480 MHz
- Bluetooth Maks. sendekapacitet: < 0dBm (EIRP)
- Bluetooth-modulation: GFSK $\pi/4$ DQPSK

Mål:

- Mål (B x H x D): 950 x 62 x 105 mm
- Vægt: 2,85 kg
- Mål af emballage (B x D x H): 1160 x 110 x 155 mm
- Vægt af pakke (brutto): 3,6 kg

11 FEJLFINDING

Forsøg aldrig selv at reparere produktet. Hvis du oplever problemer med brug af dette produkt, skal du kontrollere følgende, før du anmoder om service.

System

Enheden vil ikke tænde.



- Kontroller, om strømkablet er sluttet til stikkontakten og til soundbaren.

Soundbaren reagerer ikke på knaptryk.

- Gendan soundbaren til fabriksindstillingerne (se "8 GENDAN FABRIKSINDSTILLINGER" kapitlet).

Lyd

Ingen lyd fra soundbaren

- Sørg for, at lyden på soundbaren ikke er slået fra.
- Vælg den korrekte lydindgangskilde på fjernbetjeningen.
- Slut soundbaren korrekt til dit tv eller andre enheder.
- Gendan soundbaren til fabriksindstillingerne ved at trykke på og holde  og  på soundbaren i mere end 10 sekunder.

Forvrænget lyd eller ekko

- Hvis du afspiller lyd fra dit tv igennem soundbaren, skal du sikre, at lyden på dit tv er slukket, og at tv'ets højttalere er deaktiverede.

Bluetooth

En enhed kan ikke forbindes til soundbaren.

- Kontroller, om du har aktiveret Bluetooth på enheden.
- Hvis soundbaren er blevet parret med en anden Bluetooth-enhed, skal du nulstille Bluetooth (se "Sådan oprettes forbindelse til en anden Bluetooth-enhed" under "5.2 Bluetooth-forbindelse").
- Hvis din Bluetooth-enhed tidligere er blevet parret med soundbaren, skal du nulstille Bluetooth på soundbaren, ophæve afbryde soundbaren på Bluetooth-enheden og derefter parre Bluetooth-enheden med soundbaren igen (se "Sådan oprettes forbindelse til en anden Bluetooth-enhed" under "5.2 Bluetooth-forbindelse").

Dårlig kvalitet af lydafspilning fra en tilsluttet Bluetooth-enhed

- Bluetooth-modtagelsen er dårlig. Flyt kildeenheden tættere på soundbaren, eller fjern enhver hindring mellem kildeenheden og soundbaren.

Den forbundne Bluetooth-enhed forbinder og afbryder hele tiden.

- Bluetooth-modtagelsen er dårlig. Flyt kildeenheden tættere på soundbaren, eller fjern enhver hindring mellem kildeenheden og soundbaren.
- For visse Bluetooth-enheder kan Bluetooth-forbindelsen automatisk deaktiveres for at spare strøm. Dette indikerer ikke nogen fejlfunktion på soundbaren.

Fjernbetjening

Fjernbetjeningen fungerer ikke.

- Kontroller, om batterierne er tomme. I så fald skal de udskiftes med nye.
- Reducer afstanden og vinklen mellem fjernbetjeningen og hovedenheden.

Det lykkedes ikke at fuldføre indlæring for tv-fjernbetjening.

- Kontroller, om du bruger en infrarød tv-fjernbetjening. Den infrarøde læring virker ikke med Bluetooth-baserede tv-fjernbetjening.

12 VAREMÆRKER



The Bluetooth® word mark and logos are registered trademarks owned by Bluetooth SIG, Inc. and any use of such marks by HARMAN International Industries, Incorporated is under license. Other trademarks and trade names are those of their respective owners.



The terms HDMI, HDMI High-Definition Multimedia Interface, and the HDMI Logo are trademarks or registered trademarks of HDMI Licensing Administrator, Inc.



Manufactured under license from Dolby Laboratories. Dolby, Dolby Audio, and the double-D symbol are trademarks of Dolby Laboratories Licensing Corporation.

13 MEDDELELSE OM OPEN SOURCE-LICENS

Dette produkt indeholder open source software licenseret under GPL. For din nemheds skyld er kildekoden og den relevante byggeinstruktion også tilgængelige på <http://www.jbl.com/opensource.html>. Kontakt os på:

Harman Deutschland GmbH

HATT: Open Source, Gregor Krapf-Gunther, Parkring 3
85748 Garching bei Munchen, Tyskland

eller OpenSourceSupport@Harman.com, hvis du har yderligere spørgsmål vedrørende open source softwaren i produktet.



HARMAN International Industries,
Incorporated 8500 Balboa Boulevard,
Northridge, CA 91329 USA
www.jbl.com

© 2021 HARMAN International Industries, Incorporated.
Alle rettigheder forbeholdes.

JBL er et varemærke tilhørende HARMAN International Industries, Incorporated, der er registreret i USA og / eller andre lande. Funktioner, specifikationer og udseende kan ændres uden varsel.